



Instruksjonsbok

IGLAND

SBV 2270 SlideFlex

SBV 2380 SlideFlex

SBV 2585 SlideFlex

Owner's Manual - Betriebsanleitung

Manuel d'utilisation - Eierens instruksjonshefte

For gyldig garanti må OVERTAKELSESSKJEMA underskrives og returneres innen 14 dager

Produsent:
IGLAND AS
Roresanden 109
4885 Grimstad
<http://www.igland-as.com>
E-mail: corporate@igland-as.com
Tel. + 47 37 25 62 00

Issued: 14.11.17

Revised:

P/N:

Approved:

© **Copyright**

Gjengivelse av tekst og tegninger uten tillatelse er forbudt.

INDEX:

Sikkerhetsregler og faremomenter
Illustrasjon med Produktbeskrivelse
Klargjøring
Montering
Bruksanvisning
Vedlikehold og lagring
Ekstraustyr
Garanti

Identifikasjonsskilt

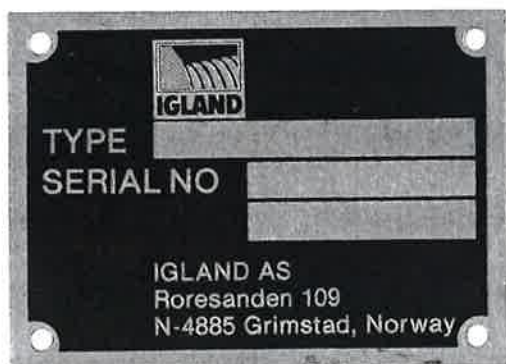

CE-merke



Klemfare



RISK ZONE

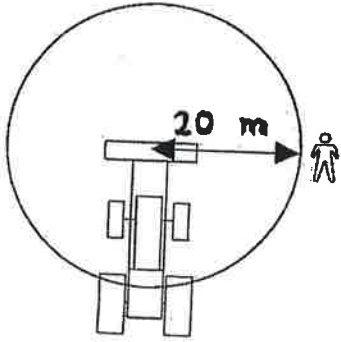

Risikosone

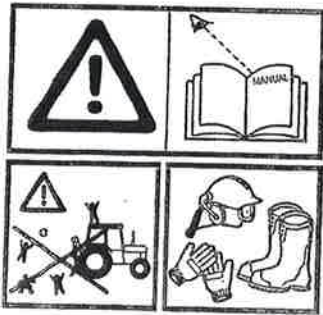

Advarselskilt

Sikkerhetsregler og faremomenter

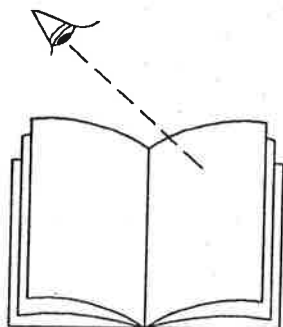

Les bruksanvisningen før bruk

Utvis den største aktsomhet

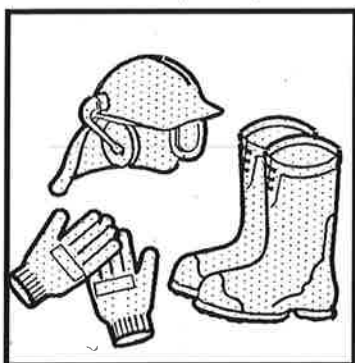

Bruk alltid personlig verneutstyr: hørselvern, vernesko og hansker.



Maskinen må ikke opereres av flere personer på samme tid.

NB!

Bruk aldri løstsittende klær, slik som skjerf, sjal eller lignende.



Hold uvedkommende borte fra maskinen



Hold barn borte fra maskinen

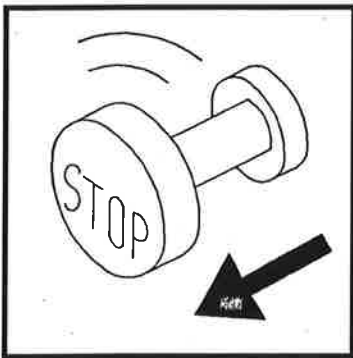

Vedlikehold eller justeringer må aldri utføres mens kraftkilden (traktor) er i gang.



Max tillatt oljetrykk: 200Bar



Max tillatt oljemengde: 40 liter/min

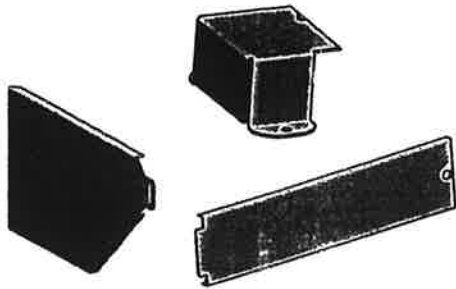

Kontroller før bruk at alle sikkerhetsanordninger er i orden og på plass.



La aldri uerfarne personer operere maskinen uten nødvendig opplæring

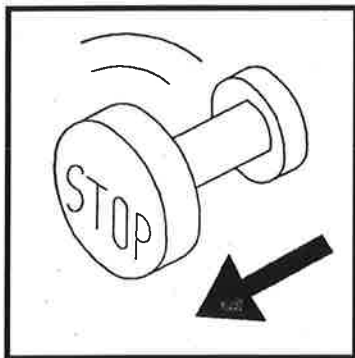

Før maskinen forlates, skal redskapet senkes til bakken, brems settes på og kraftkilden stanses.

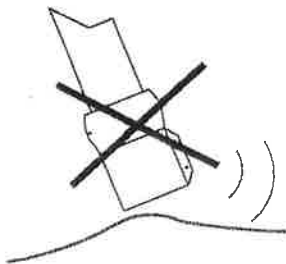

Parkering skal foregå på plant og fast underlag.

NB!

Sørg alltid for at alle advarselskilt til enhver tid er synlige og lesbare.



STOP



Maskinen må aldri brukes hvis komponenter mangler eller er defekt.

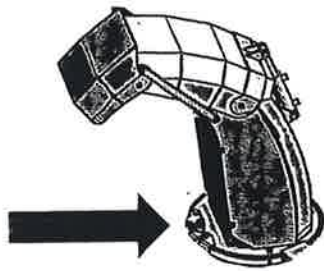

OBS: Klemfare ved svingkransen.

NB!

Eventuelt defekt markeringslys må repareres straks

NB!

Eventuelt defekt reflekstape må repareres straks.



Alle deksel over roterende deler skal være montert under bruk.

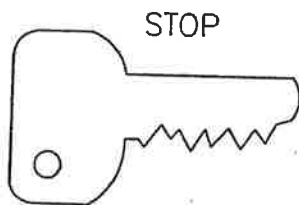

Start aldri kraftkilden mens PTO-uttaket står innkoblet.

NB!

Maskinen må kun brukes til å frese bort snø.



Respekter aldersgrensen på 18 år for bruk av maskiner.

NB!

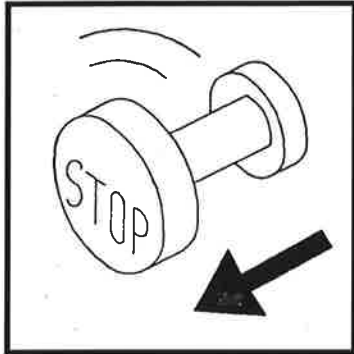

Stopp alltid kraftkilden før utføring av vedlikehold.
Husk at innmaterskovler og vifte kan stå i spenn.



Hold maskinen ren for snø og is før parkering.

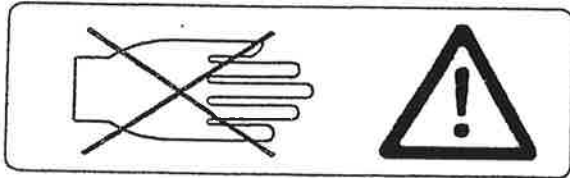

Vær obs på klemfare ved av / påkobling av redskap.

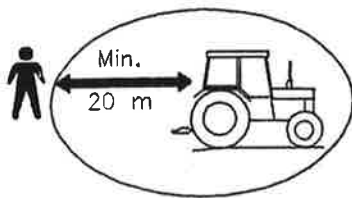

Risikosone rundt maskinen: 20 meter



Stå aldri mellom traktor og redskap.

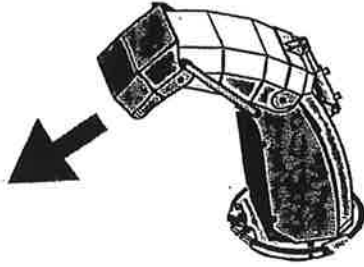

Ha alltid utkastertuten i sikker retning. Sjekk ut rotasjonsbegrensning. (stoppeknastenes plassering) før bruk.

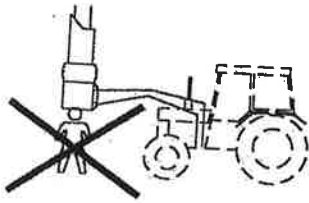

Utfør aldri arbeid under løftet maskin.

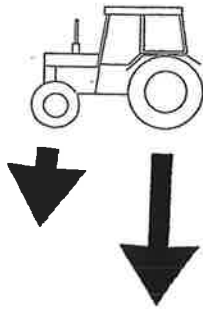

Ha alltid minst 20% av totalvekten på forhjulene.



Bruk aldri uoriginale brytebolter/sikringsbolter. (hvis montert)



Kontroller, og om nødvendig ettertrekk løse skruer/muttere.

Tiltekkingsmoment:



<u>Diameter</u>	<u>Material 8.8</u>
M5	5,7 Nm / 50,5 lb.in
M6	9,9 Nm / 7,3 lb.ft
M8	24 Nm / 17,7 lb.ft
M10	48 Nm / 35,4 lb.ft
M12	85 Nm / 62,7 lb.ft
M16	210 Nm / 155 lb.ft
M20	400 Nm / 295 lb.ft
M24	1000 Nm / 737 lb.ft
M27	1100 Nm / 811 lb.ft

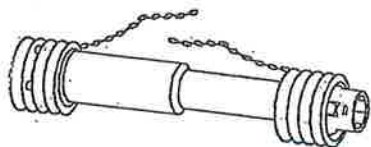

Bruk aldri annen PTO-aksel enn godkjent av produsenten.



Kontroller at slanger og koblinger ikke er skadet eller defekt.



Oljeutblåsning ute av kontroll kan gi alvorlig
personskade

Illustrasjon

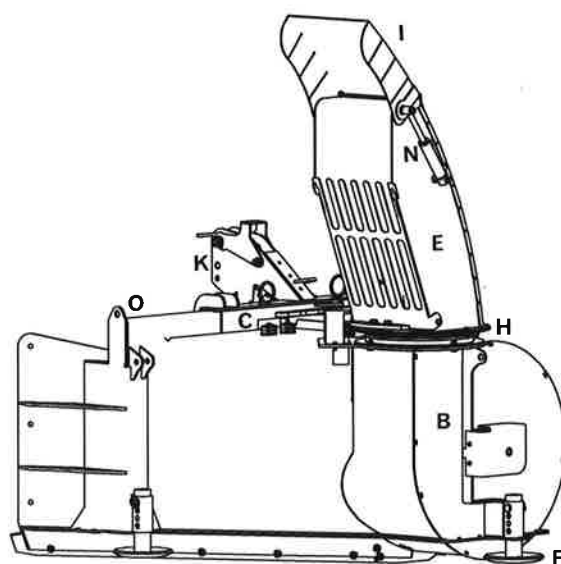
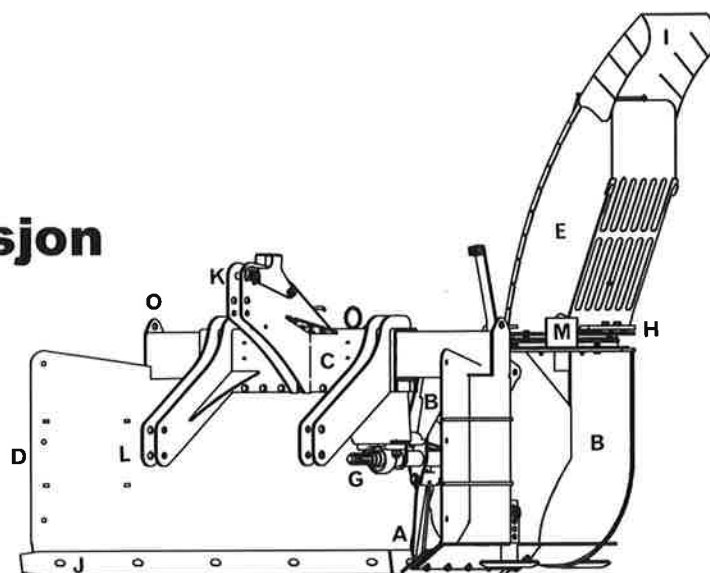

A: Innmaterskovler B:Utkastvifte C: SlideFlex D: Kantskjær E: Utkastertut F: Glidesko / Hjul
G: PTO-tapp H: Svingkrans I: Nedbrekksklaff J: Sliteskjær K: Topstagfeste L: Trekkstangfeste
M: Oljemotor N: Sylinder O: Løftepunkter

Klargjøring/Montering



Bruk alltid personlig verneutstyr: Vernesko, hørselvern og hansker.



Skal maskinen løftes, bruk alltid løftepunktene ved flytting o.l.

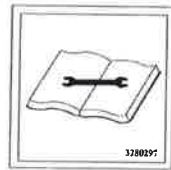

Evt. slark i trepunktsramma skal fjernes

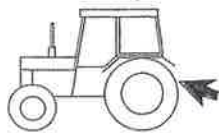

Koble til trekkstenger.



Vær obs på klemfare ved av og påkobling av redskap.

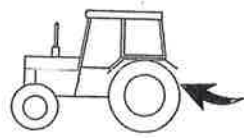

Koble til toppstag.

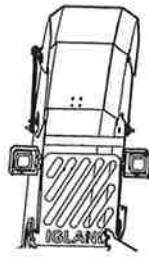

Monter evt. utkastertuten til svingkransen.



Utfør aldri arbeid under løftet maskin.



Ha alltid utkastertuten i sikker retning

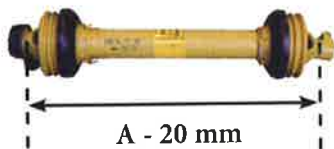
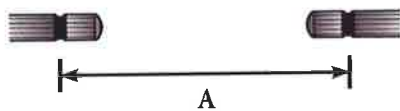

PTO-akselens tillatte maksimal lengde tilpasses.
Følg aksel-produsentens anvisninger.



Koble til PTO-aksel.

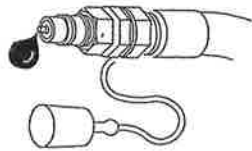

Koble til alle hydraulikkslanger.

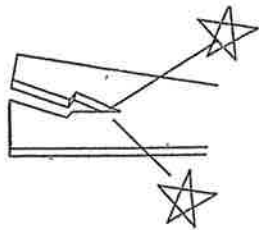

Maskinen må aldri brukes hvis komponenter mangler eller er defekt

OBS!

OBS: Husk å sjekke utkastertutens bevegelser:
Mot soppeknaster, og uhindret slange-bevegelse

Montere evt. ekstraustyr

STOP



Vedlikehold eller justeringer må aldri utføres mens kraftkilden (traktor) er i gang.



Juster glidesko eller hjul ca 1 cm lavere enn sliteskjæret. Må deretter sikres.

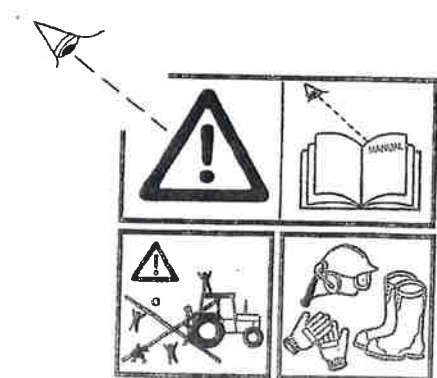

Sørg alltid for at alle advarselsskilt til enhver tid er synlige og lesbare.

NB!

Kontroller før bruk at alle sikkerhetsanordninger er i orden og på plass.

Bruksanvisning

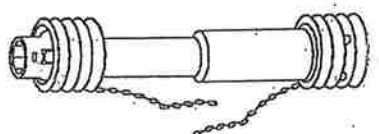

Kontroller fresens oppgitte maks PTO o/min. Ved 540: bruk anbefalt kraftoverføringsaksel.

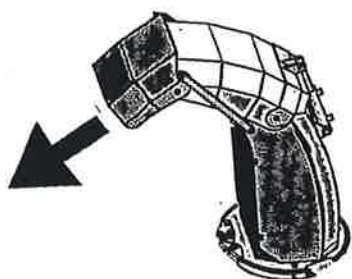

Ha alltid utkastertuten vendt mot sikker retning



Husk at det kan komme stein i med stor kraft ut av tuten



Hold barn borte fra maskinen



Bruk alltid personlig verneutstyr: vernesko, hørselvern og hansker.

NB!

Juster maskinen slik at den står på bakken parallellt med underlaget



Juster glidesko / hjul ca 1 cm lavere enn sliteskjæret. Deretter sikres.



Maskinen må ikke opereres av flere personer på samme tid.



Stå aldri mellom traktor og redskap



Bruk aldri løstsittende klær, slik som skjerf, sjal eller lignende.

NB!

La aldri uerfarne personer operere maskinen uten nødvendig opplæring.

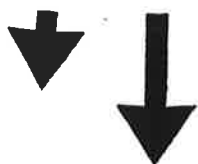
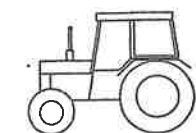

Ha alltid minst 20% av totalvekten på forhjulene

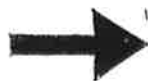

Prøvekjør alle maskinens funksjoner før arbeidet begynner

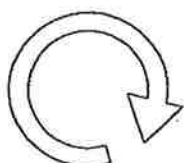

Start aldri kraftkilden mens PTO-uttaket står innkoblet.

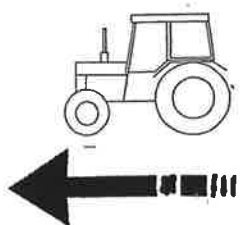

Kjør sakte fremover, slik at snøfresen rekker å hive ut snøen etter hvert

RPM

Hold jevnt turtall på traktor, sjekk at det er korrekt O/min på PTO.

NB!

Før aldri annet enn snø inn i maskinen



Ingen personer eller dyr må oppholde seg innenfor maskinens arbeidsområde



Vegtrafikkens bestemmelser skal respekteres

NB!

Maskinen må kun brukes til å frese bort snø.

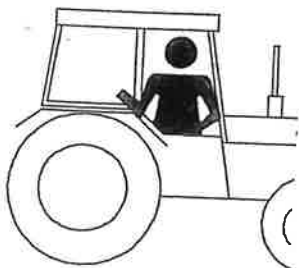

Respekter aldersgrensen på 18 år for bruk av maskiner

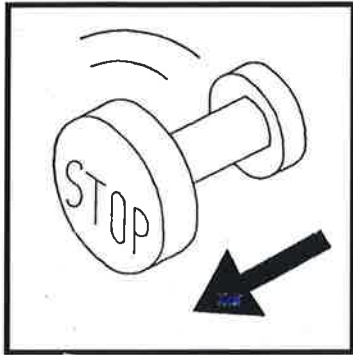

Stopp alltid kraftkilden før utføring av vedlikehold



Alle skruer/muttere skal ettertrekkes 8 timer etter første gangs bruk.



Parkering skal foregå på plant og fast underlag.



Hold maskinen ren og fri for snø / is før parkering.

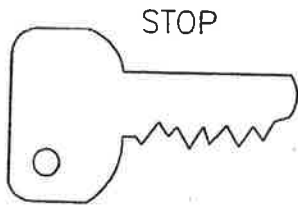

Før maskinen forlates, skal redskapet senkes til bakken, brems settes på og kraftkilden stanses.

Vedlikehold og lagring

Smørekart

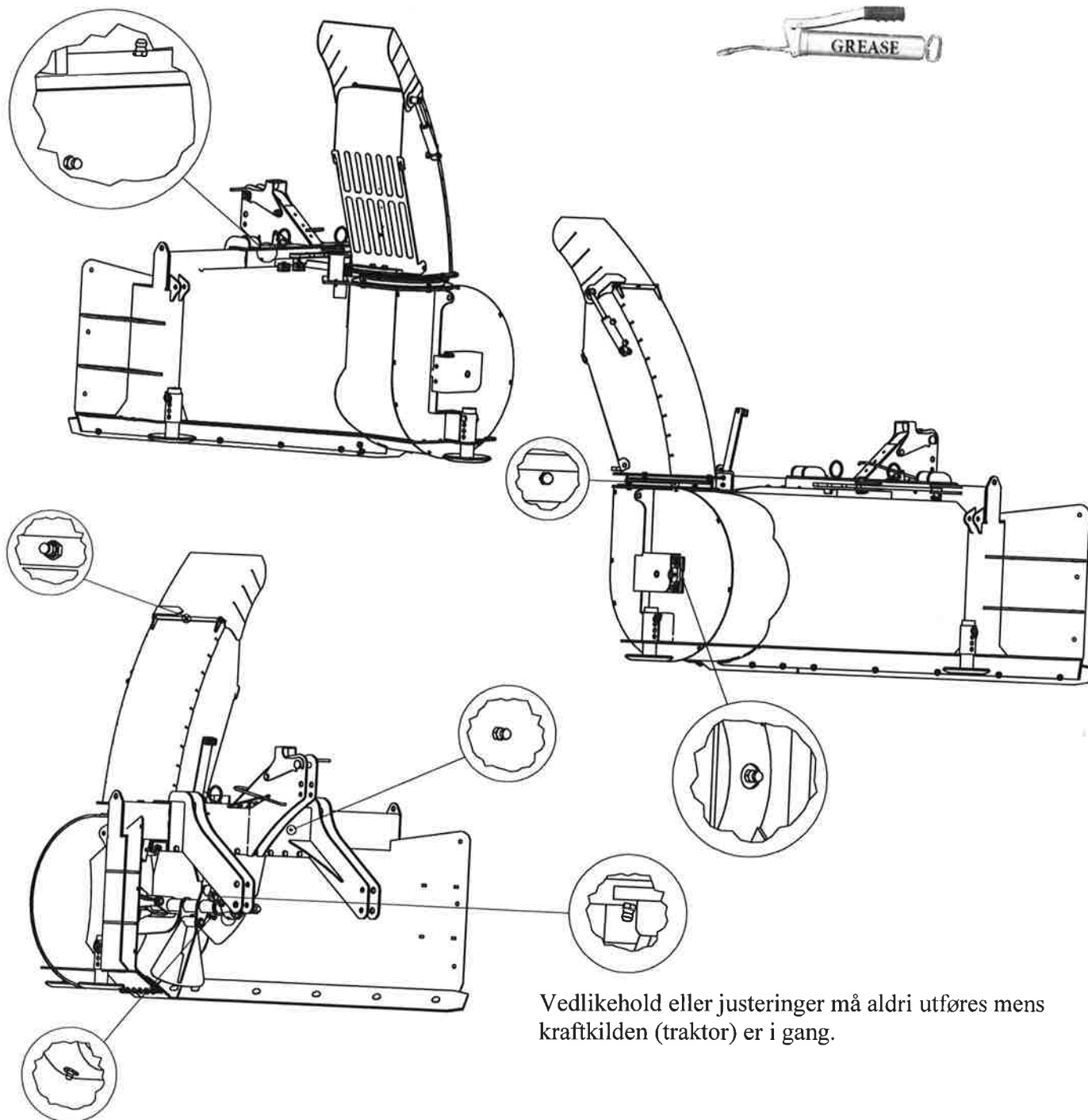

Vedlikehold eller justeringer må aldri utføres mens kraftkilden (traktor) er i gang.

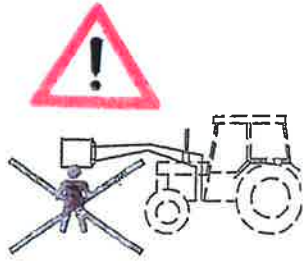

Utfør aldri arbeid under løftet maskin.



PTO-aksel smøres daglig

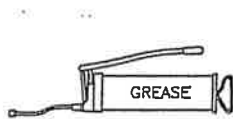

SleideFlex glideramme smøres ukentlig

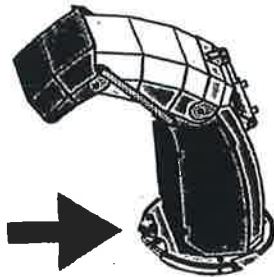

Utkastertutens svingkrans smøres ukentlig

Mateskivene smøres ukentlig



Utkastviftas fotlager/flenslager smøres ukentlig



Hjulnav (hvis montert) smøres ukentlig

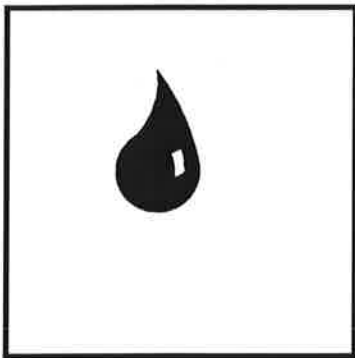

Bevegelige deler smøres ved behov

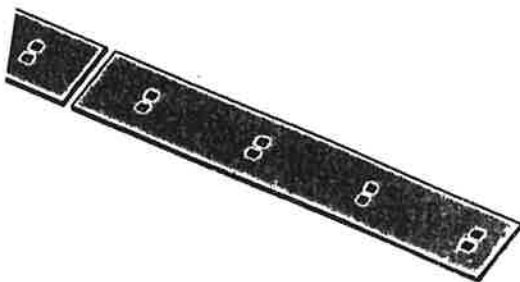

Sliteskjær skiftes ved behov

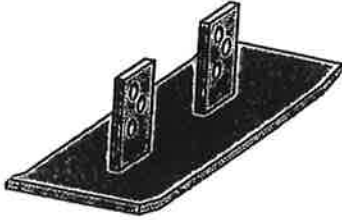

Slitte glidesko (hvis montert) byttes ved behov

NB!

Manglende lakk grunnet slitasje, repareres.

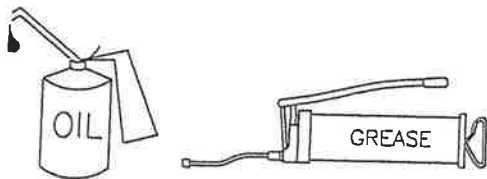

Maskinen smøres opp ved sesongavslutning/langtidslagring.

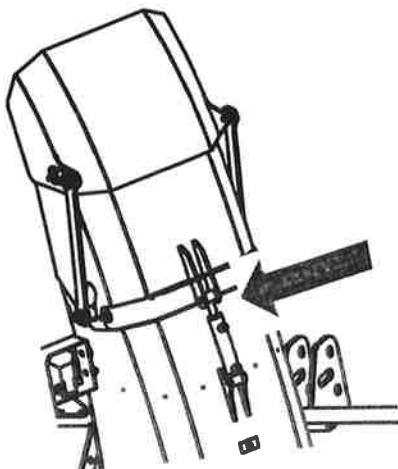

Stempelstang på utkastertut kjøres inn i sylindren.



Stempelstang på SlideFlex (Option) kjøres inn i sylindren.

Ekstrautstyr

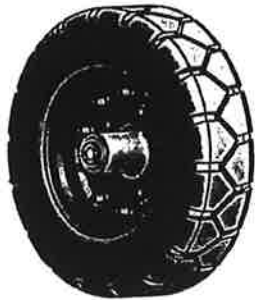

Hjulustrustning



Hydraulisk regulering av SideFlex

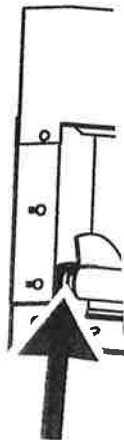

Kantskjær venstre side. Kun SBV 2585



Kantskjær høyre side

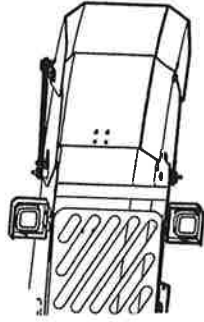

Arbeidslys

Markeringslys. Kun SBV2585

HMV hurtigkobling

Triangel hurtigkobling

Garantibetingelser

Produktet som er oppført i vedlagte overtakesskjema gis tolv (12) måneders garanti fra og med kjøpsdato.

Garantien omfatter feil i maskin eller utstyr som er oppstått på grunn av feilaktig råmateriale, konstruksjonsfeil eller feilaktig produksjon. IGLAND AS vil uten kostnad for kjøper bytte ut den defekte maskin- eller utstyrsdelen med en ny del, eller med en reparert del. Som garanti for en slik del gjelder den opprinnelige delens resterende garantitid.

Garantien gjelder ikke for feil og skader som er forårsaket av normal slitasje, vanskjøtsel eller unormal håndtering, feilmontering eller feilaktig service. Produsenten svarer ikke for konsekvenser eller økonomiske tap ved at produktet er i ustand.

Garantien opphører å gjelde hvis produktet håndteres av andre enn produsent eller autorisert serviceverksted som anbefales av produsent. Det samme gjelder hvis utstyret er blitt endret.

Garantien gjelder under forutsetning av at vedlagte skjemaer som består av overtakesskjema samt innehaverens/eierens forsikring om at instruksjonsheftet er lest og forstått, er tilbakesendt produsent innen fjorten (14) dager fra og med kjøpsdato.

Garantikravet skal presenteres for produsenten umiddelbart, senest fjorten (14) dager etter at feilen oppsto. Produsenten skal presentere sine kommentarer til kravet innen førtifem (45) dager etter kravets mottakelse.

Ansvar for skader

Dersom de bestemmelser i instruksjonsheftet som angår drift og sikkerhet ikke er fulgt, svarer IGLAND AS ikke for skader som maskinen måtte ha forvoldt. Maskinen må ikke brukes før instruksjonsheftet er grundig gjennomlest og forstått.

IGLAND AS's ansvar for skader gjelder bare under forutsetning av at vedlagte skjemaer som består av overtakesskjema samt innehaverens/eierens forsikring om at instruksjonsheftet er lest og forstått, er tilbakesendt produsent innen fjorten (14) dager fra og med kjøpsdato.

IGLAND AS
Roresanden 109
4885 Grimstad
Tlf. 37 25 62 00
E-mail: corporate@igland-as.com