



# **IGLAND SB**

**2365-2575-2280-2580-2272**

*Owner's Manual - Betriebsanleitung*

*Manuel d'utilisation - Eierens instruksjonshefte*

- (N) For gyldig garanti må OVERTAKELSESSKJEMA returneres innen 14 dager
- (GB) For the guarantee to be valid the DECLARATION OF TRANSFER must be returned within 14 days
- (D) Die Garantie ist nur gültig, wenn die beigefügte ÜBERGABEERKLÄRUNG ausgefüllt und innerhalb von 14 Tagen eingeschickt wird
- (F) Pour que la garantie soit valable, le CERTIFICAT D'ACQUISITION doit être renvoyé dans les quatorze (14) jours

Manufacturer:

IGLAND AS,  
 Roresanden 109, N-4885 Grimstad, Norway  
<http://www.igland-as.com>  
 E-mail: [corporate@igland-as.com](mailto:corporate@igland-as.com)  
 Phone +47 37 25 62 00 Fax +47 37 25 62 01

Approved	Revised: 11/11-13
	Issued:
	P/N:
F:\Produkter\Instr\	

© IGLAND AS

- Gjengivelse av tekst og tegninger uten tillatelse forbudt.
- Reproduction of text or illustrations without permission is prohibited.
- Eine Wiedergabe von Texten und Zeichnungen ohne unsere Genehmigung ist nicht gestattet.
- Interdiction de toute reproduction de textes ou d'illustrations sans autorisation préalable.

**INDEX:**

Sikkerhetsregler og faremomenter  
Illustrasjon med Produktbeskrivelse  
Klargjøring  
Montering  
Bruksanvisning  
Vedlikehold og lagring  
Ekstraustyr  
Garanti

**Identifikasjonsskilt**



## Sikkerhetsregler og faremomenter

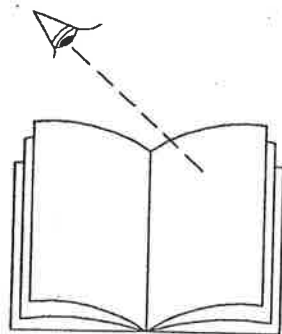

Les bruksanvisningen før bruk

Utvis den største aktsomhet



Bruk alltid personlig verneutstyr: hørselvern og hansker.



Maskinen må ikke opereres av flere personer på samme tid.



Bruk aldri løstsittende klær, slik som skjerf, sjal eller lignende.



CE-merke



Hold uvedkommende borte fra maskinen

Hold barn borte fra maskinen



Vedlikehold eller justeringer må aldri utføres mens kraftkilden (traktor) er i gang.



Max tillatt oljetrykk: 200Bar



Max tillatt oljemengde: 40 liter/min



Sørg alltid for at alle advarselskilt til enhver tid er synlige og lesbare.



Maskinen må aldri brukes hvis komponenter mangler eller er defekt.

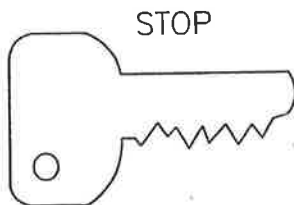

Start aldri kraftkilden mens PTO-uttaket står innkoblet.



Maskinen må kun brukes til å frese bort snø.



Respekter aldersgrensen på 18 år for bruk av maskiner.



Stopp alltid kraftkilden før utføring av vedlikehold



Hold maskinen ren for snø og is før parkering.



Vær obs på klemfare ved av og påkobling av redskap.



Kontroller før bruk at alle sikkerhetsanordninger er i orden og på plass.

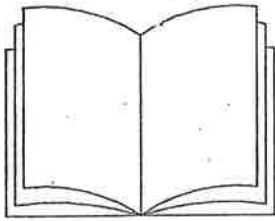

La aldri uerfarne personer operere maskinen uten nødvendig opplæring



Før maskinen forlates, skal redskapet senkes til bakken, brems settes på og kraftkilden stanses.

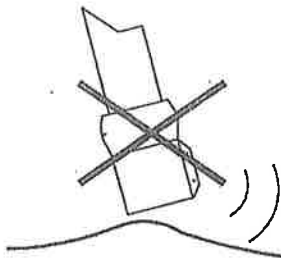

Parkering skal foregå på plant og fast underlag.





Stå aldri mellom traktor og redskap.

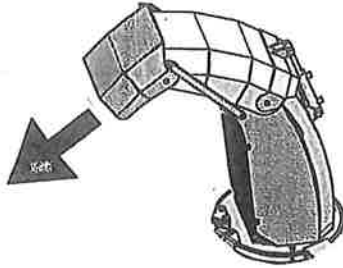

Ha alltid utkastertuten i sikker retning.



Utfør aldri arbeid under løftet maskin.

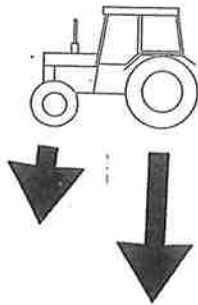

Ha alltid minst 20% av totalvekten på forhjulene.



Bruk aldri uoriginale brytebolter/sikringsbolter.



Kontroller, og om nødvendig ettertrekk løse skruer/muttere.

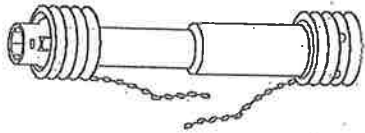

Bruk aldri mindre PTO-aksel enn godkjent av produsenten.

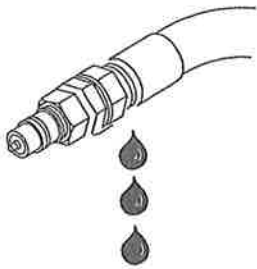

Kontroller at slanger og koblinger ikke er skadet eller defekt.



Oljeutblåsning ute av kontroll kan gi alvorlig personskade

## Illustrasjon

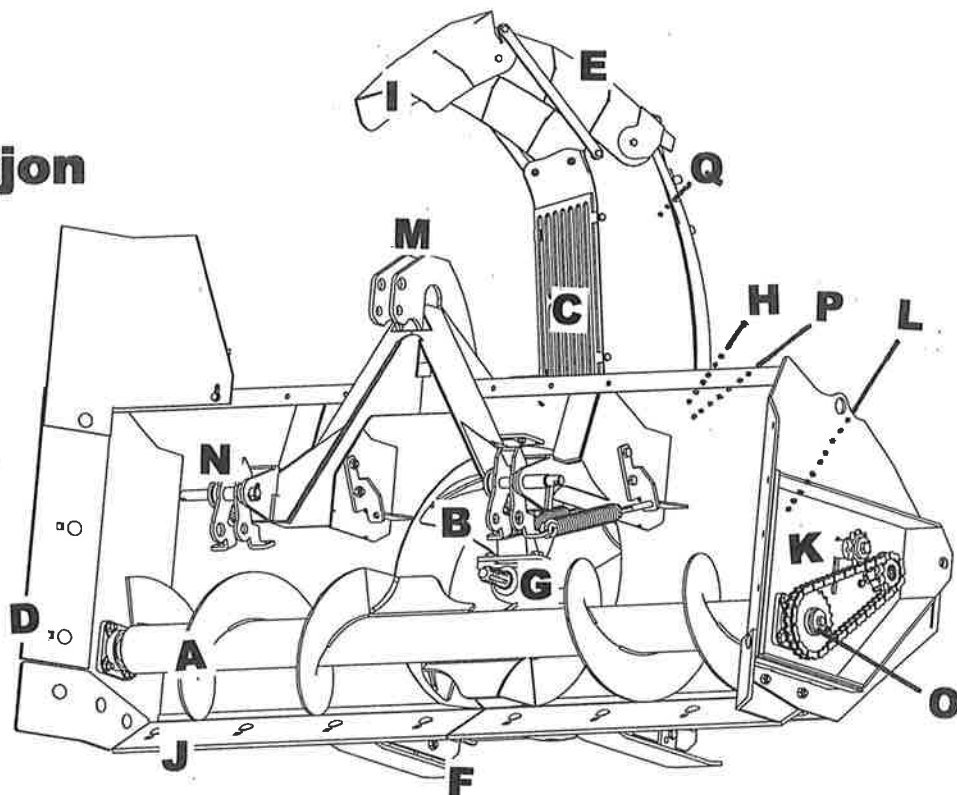

A: Innmeterskrue B: Utkastvifte C: Deksel D: Kantskjær E: Utkastertut F: Glidesko G: PTO-tapp  
H: Svingkrans I: Nedbrekksklaff J: Sliteskjær K: Kjedekasse L: Vinkeldrev M: Toppstagfeste  
N: Trekkstangfeste O: Brytebolt P: Oljemotor Q: Sylinder

## Klargjøring/Montering



Bruk alltid personlig verneutstyr: hørselvern og hansker.

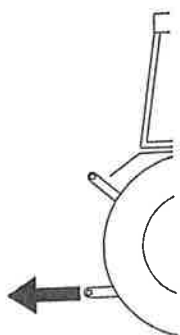

Koble til trekkstenger.

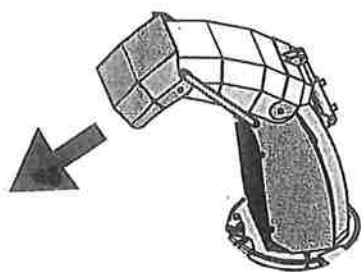

Ha alltid utkastertuten i sikker retning

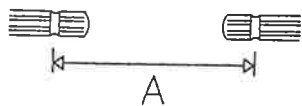

Kontroller PTO-akselens tillatte lengde.

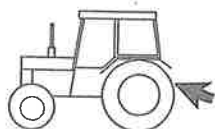
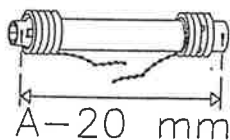

Koble til PTO-aksel

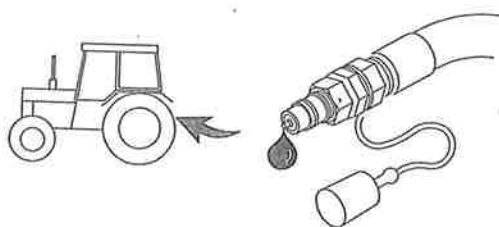

Kople til alle hydraulikkslanger.

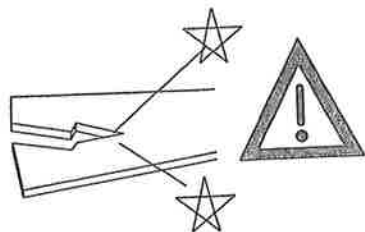

Maskinen må aldri brukes hvis komponenter mangler eller er defekt



Vær obs på klemfare ved av og påkobling av redskap.

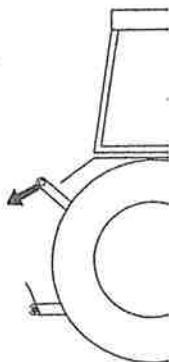

Koble til toppstag.

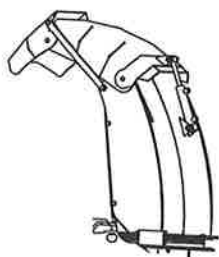

Monter evt. utkastertuten til svingkransen.



Utfør aldri arbeid under løftet maskin.



Montere evt. ekstraustyr

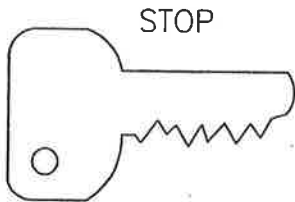

Vedlikehold eller justeringer må aldri utføres mens kraftkilden (traktor) er i gang.

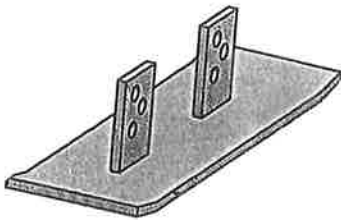

Juster glidesko ca 1 cm lavere enn sliteskjæret



Sørg alltid for at alle advarselskilt til enhver tid er synlige og lesbare.

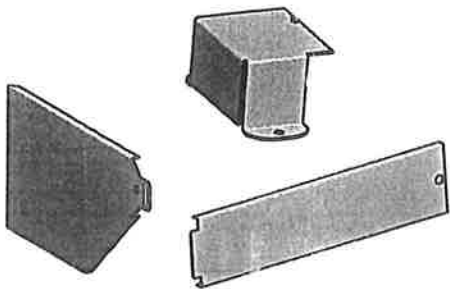

Kontroller før bruk at alle sikkerhetsanordninger er i orden og på plass.

# Bruksanvisning

540 RPM

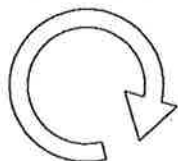

Maks 540 O/min på PTO



Ha alltid utkastertuten vendt mot sikker retning



Husk at det kan komme stein i med stor kraft ut av tuten



Hold barn borte fra maskinen



Bruk alltid personlig verneutstyr: hørselvern og hansker.

Juster maskinen slik at den står på bakken parallellt med underlaget

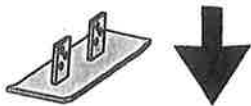

Juster glidesko ca 1 cm lavere enn sliteskjæret



Maskinen må ikke opereres av flere personer på samme tid.





Stå aldri mellom traktor å redskap



Bruk aldri løstsittende klær, slik som skjerf, sjal eller lignende.



La aldri uerfarne personer operere maskinen uten nødvendig opplæring.

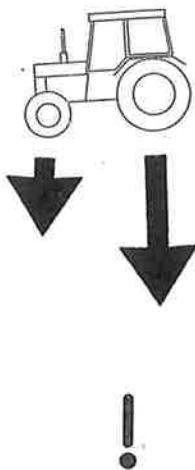

Ha alltid minst 20% av totalvekten på forhjulene

Prøvekjør alle maskinens funksjoner før arbeidet begynner

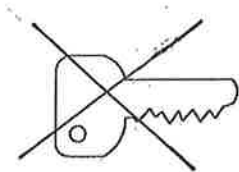

Start aldri kraftkilden mens PTO-uttaket står innkoblet.

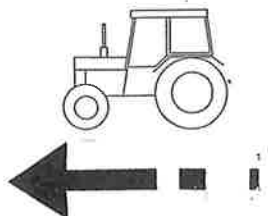

Kjør sakte fremover, slik at snøfresen rekker å hive ut snøen etter hvert

Hold jevnt turtall på traktor, maks 540 O/min på PTO.



Før aldri annet enn snø inn i maskinen



Ingen personer eller dyr må oppholde seg innenfor maskinens arbeidsområde



Vegtrafikkens bestemmelser skal respekteres



Maskinen må kun brukes til å frese bort snø.



Respekter aldersgrensen på 18 år for bruk av maskiner

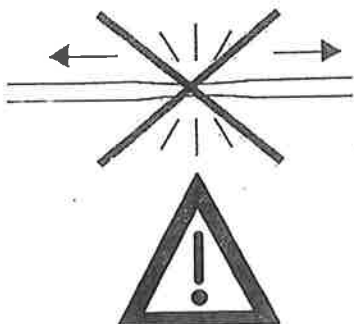

Unngå unøddig strekk i slanger/ledning

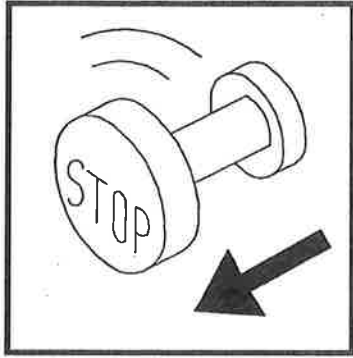

Stopp alltid kraftkilden før utføring av vedlikehold



Alle skruer/muttere skal ettertrekkes 2 timer etter første gangs bruk.

Parkering skal foregå på plant og fast underlag.



Hold maskinen ren og fri for snø / is før parkering.  
Bruk medfølgende stave.



Før maskinen forlates, skal redskapet senkes til bakken, brems settes på og kraftkilden stanses.

## Vedlikehold og lagring

Smørekart

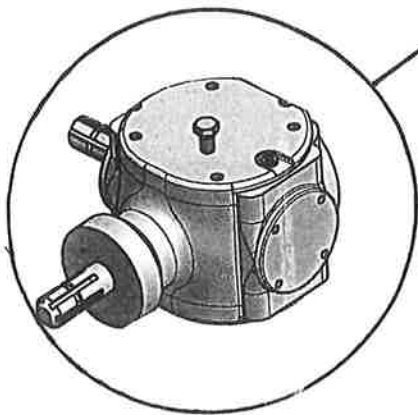
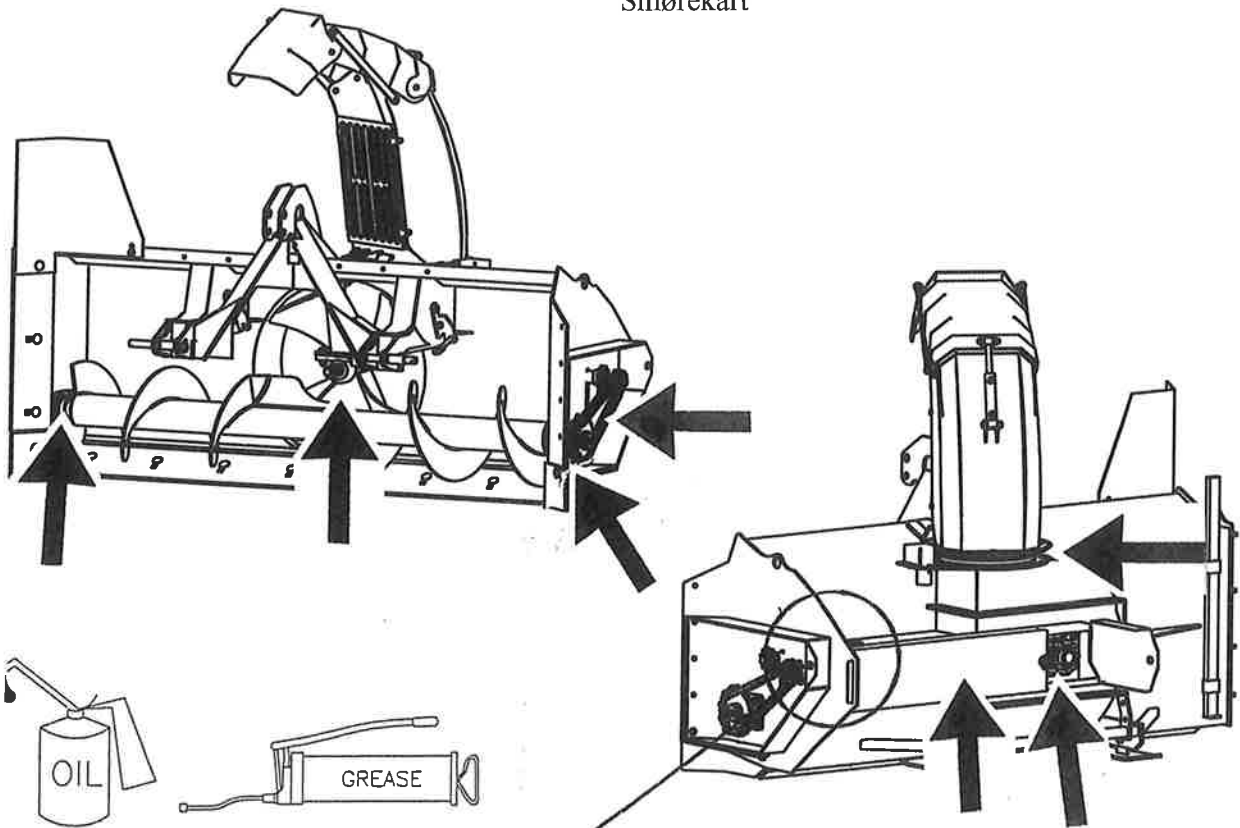

Oljetype/mengde på vinkeldrev: ISO VG 150EP  
(alternativ SAE 90EP GL4) Skiftes minst 1 gang  
pr år. 1,15 liter.

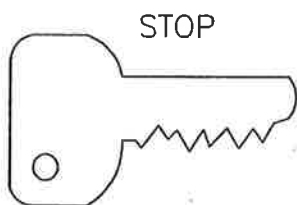

Vedlikehold eller justeringer må aldri utføres mens kraftkilden (traktor) er i gang.



Utfør aldri arbeid under løftet maskin.

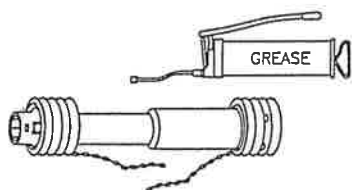

PTO-aksel smøres daglig

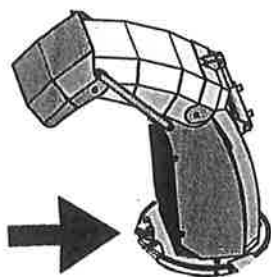

Utkastertutens svingkrans smøres ukentlig med kuldebestandig fett.



Mateskruens flenslager smøres ukentlig



Utkastviftas fotlager/flenslager smøres ukentlig



Kjedene smøres med olje ukentlig

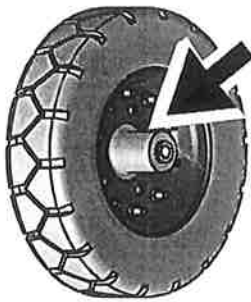

Hjulnav (hvis montert) smøres ukentlig



Bevegelige deler smøres ved behov

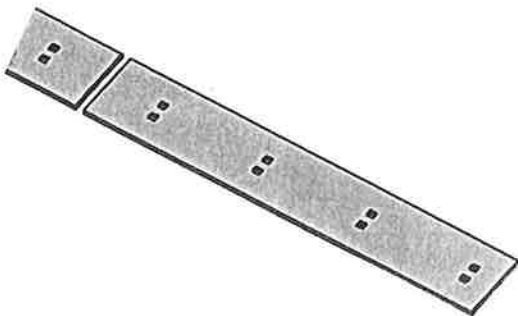

Sliteskjæret skiftes ved behov

Slitte glidesko byttes ved behov

Manglende lakk grunnet slitasje, repareres.

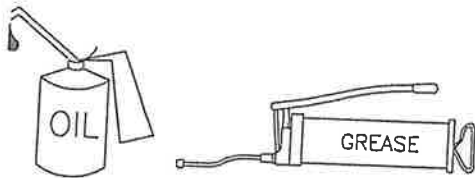

Maskinen smøres opp ved sesongavslutning.

## Ekstra utstyr

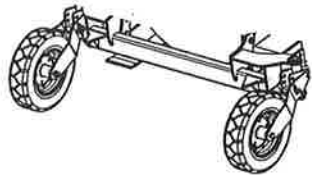

Hjulutrustning

Trekkstangutløser-sett



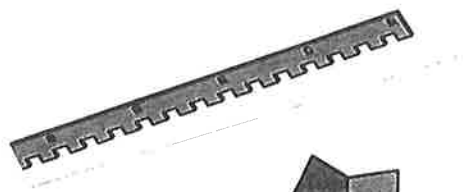

Tannet sliteskjær

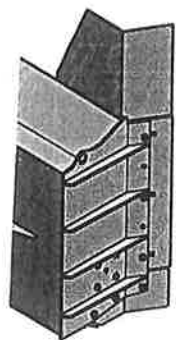

Ekstra kantskjær

**Garanti**

## **(N) Garantibetingelser**

.....

Produktet som er oppført i vedlagte overtakesskjema gis tolv (12) måneders garanti fra og med kjøpsdato.

Garantien omfatter feil i maskin eller utstyr som er oppstått på grunn av feilaktig råmateriale, konstruksjonsfeil eller feilaktig produksjon. IGLAND AS vil uten kostnad for kjøper bytte ut den defekte maskin- eller utstyrsdelen med en ny del, eller med en reparert del. Som garanti for en slik del gjelder den opprinnelige delens resterende garantitid.

Garantien gjelder ikke for feil og skader som er forårsaket av normal slitasje, vanskjøtsel eller unormal håndtering, feilmontering eller feilaktig service. Produsenten svarer ikke for konsekvenser eller økonomiske tap ved at produktet er i ustand.

Garantien opphører å gjelde hvis produktet håndteres av andre enn produsent eller autorisert serviceverksted som anbefales av produsent. Det samme gjelder hvis utstyret er blitt endret.

Garantien gjelder under forutsetning av at vedlagte skjemaer som består av overtakesskjema samt innehaverens/eierens forsikring om at instruksjonsheftet er lest og forstått, er tilbakesendt produsent innen fjorten (14) dager fra og med kjøpsdato.

Garantikravet skal presenteres for produsenten umiddelbart, senest fjorten (14) dager etter at feilen oppsto. Produsenten skal presentere sine kommentarer til kravet innen førtifem (45) dager etter kravets mottakelse.

### **Ansvar for skader**

Dersom de bestemmelser i instruksjonsheftet som angår drift og sikkerhet ikke er fulgt, svarer IGLAND AS ikke for skader som maskinen måtte ha forvoldt. Maskinen må ikke brukes før instruksjonsheftet er grundig gjennomlest og forstått.

IGLAND AS's ansvar for skader gjelder bare under forutsetning av at vedlagte skjemaer som består av overtakesskjema samt innehaverens/eierens forsikring om at instruksjonsheftet er lest og forstått, er tilbakesendt produsent innen fjorten (14) dager fra og med kjøpsdato.

IGLAND AS  
Rosesanden 109  
4885 Grimstad

Tlf. 37 25 62 00  
Fax 37 25 62 01  
E-mail: [corporate@igland-as.com](mailto:corporate@igland-as.com)

## **(D) Garantiebedingungen**

.....

Auf das in der beiliegenden Übergabeerklärung genannte Produkt wird eine Garantie von zwölf (12) Monaten ab Kaufdatum gegeben.

Die Garantie umfaßt Fehler an Maschine oder Ausstattung, die auf fehlerhafter Rohstoffe, Konstruktionsfehler oder fehlerhafte Herstellung zurückzuführen sind. Im Garantiefall tauscht IGLAND AS das defekte Maschinen- oder Ausstattungsteil ohne Kosten für den Käufer gegen ein neues oder repariertes Teil aus. Als Garantie für ein solches Teil gilt die verbleibende Garantiezeit des ursprünglichen Teils.

Die Garantie gilt nicht für Fehler oder Schäden, die durch normale Abnutzung, mangelnde Pflege oder unsachgemäße Behandlung, falsche Montage oder fehlerhafte Wartung verursacht wurden. Der Hersteller übernimmt keine Haftung für Folgen oder wirtschaftliche Einbußen, die durch Defekte am Produkt entstehen.

Die Garantie erlischt, wenn das Produkt von anderen als dem Hersteller oder autorisierten, vom Hersteller empfohlenen Service-Werkstätten gehandhabt wird. Das gleiche gilt für den Fall, daß an der Ausstattung etwas geändert wurde.

Die Garantie gilt unter der Voraussetzung, daß die beiliegenden Vordrucke, d.h. die Übergabeerklärung und die Erklärung des Besitzers/Eigentümers, daß die Betriebsanleitung gelesen und der Inhalt verstanden wurde, innerhalb von vierzehn (14) Tagen nach Kaufdatum an den Hersteller zurückgeschickt werden.

Ein Garantieanspruch muß dem Hersteller unverzüglich mitgeteilt werden, und zwar spätestens vierzehn (14) Tage nach Auftreten des Fehlers. Der Hersteller legt seine Anmerkungen zur Inanspruchnahme der Gewährleistung spätestens fünfundvierzig (45) Tage nach Empfang der Klage vor.

### **Haftung für Schäden**

Falls die in der Betriebsanleitung enthaltenen Bestimmungen über Betrieb und Sicherheit nicht beachtet wurden, übernimmt IGLAND AS keine Haftung für Schäden, die von der Maschine verursacht wurden. Die Maschine darf erst benutzt werden, wenn die Betriebsanleitung sorgfältig gelesen und der Inhalt verstanden wurde.

Eine Haftung der IGLAND AS für Schäden gilt nur unter der Voraussetzung, daß die beiliegenden Vordrucke, d.h. die Übergabeerklärung und die Erklärung des Besitzers/Eigentümers, daß die Betriebsanleitung gelesen und der Inhalt verstanden wurde, innerhalb von vierzehn (14) Tagen nach Kaufdatum an den Hersteller zurückgeschickt werden.

IGLAND AS  
Rosesanden 109  
N-4885 Grimstad  
Norwegen

Tel. +47-37 25 62 00  
Fax +47-37 25 62 01      E-mail: [corporate@igland-as.com](mailto:corporate@igland-as.com)

---

## **(GB) Terms of Warranty**

.....

The product designated on the declaration of transfer is guaranteed for twelve (12) months from the date of purchase.

This warranty applies to the machine and optional equipment and covers defects in material, design and manufacture. IGLAND AS will replace the defective machine or equipment part with a new or reconditioned part at no cost to the buyer. The replaced part is covered for the remainder of the original guarantee period.

This warranty does not apply to product failure or defects resulting from normal wear or improper maintenance, use, assembly or service. The manufacturer shall not be liable for any consequential damage or loss resulting from product defects.

Repairs by any other than the manufacturer or a service shop authorized by the manufacturer will render this warranty void. Any alterations in the product will render this warranty void.

This warranty shall apply provided that the accompanying forms consisting of the declaration of transfer and the owner's statement that the instruction book has been read and understood, are returned to the manufacturer within fourteen (14) days of the date of purchase.

Any claims under this warranty must be communicated to the manufacturer promptly and no later than fourteen (14) days from the date of the failure or defect. The manufacturer should present his comments on the claim within forty-five (45) days after reception of the claim.

### **Liability for damage**

If the directions in the instruction book regarding operation and safety have not been followed, IGLAND AS shall not be liable for damage caused by the machine. The machine must not be operated until the instruction book has been carefully read and understood.

The liability of IGLAND AS for damage applies only on the condition that the accompanying forms consisting of the declaration of transfer and the owner's statement that the instruction book has been read and understood, are returned to the manufacturer within fourteen (14) days of the date of purchase.

IGLAND AS  
Rosesanden 109  
N-4885 GRIMSTAD  
Norway

Phone +47 37 25 62 00  
Fax +47 37 25 62 01  
E-mail [corporate@igland-as.com](mailto:corporate@igland-as.com)

## (F) Garantie

.....

Le produit indiqué sur le certificat d'acquisition ci-joint donne douze (12) mois de garantie à compter du jour de l'achat.

La garantie couvre la machine et le matériel optionnel en cas d'anomalies dues à des matières premières défectueuses, des vices de conception ou de fabrication. La société IGLAND AS remplacera, sans coût pour l'acheteur, la pièce de la machine ou l'article à option défectueux par une nouvelle pièce, ou bien procédera à leur réparation. La garantie restant à courir pour les pièces concernées sera valable pour les pièces remplacées ou réparées.

La garantie ne couvre pas les pannes et les dommages consécutifs à l'usure normale du matériel, ni à un mauvais entretien, une utilisation inappropriée, un défaut de montage ou de maintenance. Le fabricant ne sera pas tenu responsable des dommages ou des pertes économiques consécutives au fait que l'appareil n'est pas en état de fonctionnement.

Les réparations effectuées par un tiers autre que le fabricant ou un atelier par lui agréé ne sont pas couvertes par la présente garantie. De même, toute transformation apportée au matériel par un tiers annule la garantie.

La garantie est valable à condition que les documents ci-joints, à savoir le certificat d'acquisition et le formulaire par lequel l'opérateur et/ou le propriétaire du matériel atteste(nt) que le manuel d'utilisation a bien été lu et compris, doivent être retournés au fabricant dans les quatorze (14) jours suivant la date de l'achat.

Toute réclamation effectuée sur la base de cette garantie devra être présentée au fabricant au plus vite, et quatorze (14) jours au plus tard suivant la date à laquelle la panne se sera produite, ou à laquelle l'anomalie aura été constatée. Le fabricant devra présenter ses commentaires sur la demande de garantie dans les quarante-cinq (45) jours suivant sa réception.

### **Responsabilité pour dommages matériels**

Si les dispositions du manuel d'utilisation concernant les conditions de fonctionnement et d'utilisation du matériel ne sont pas respectées, la société IGLAND AS ne peut être tenue responsable des dommages matériels dont l'utilisation de la machine aura pu être la cause. Il est instamment recommandé de ne pas faire usage de la machine avant que le manuel d'utilisation n'ait été consciencieusement lu et parfaitement compris.

La société IGLAND AS ne peut être tenue responsable de dommages qu'à condition que les documents ci-joints, à savoir le certificat d'acquisition et le formulaire par lequel l'opérateur et/ou le propriétaire du matériel atteste(nt) que le manuel d'utilisation a bien été lu et compris, doivent être retournés au fabricant dans les quatorze (14) jours suivant la date de l'achat.

IGLAND AS  
Rosesanden 109,  
N-4885 Grimstad  
NORVÈGE

Téléphone : +47 37 25 62 00  
Télécopieur : +47 37 25 62 01  
E-mail: corporate@igland-as.com